



# studio

## INSTALLATIONSHANDBOK

Modell PP39L

## Obs, viktigt och varningar

 **OBS!** Kommentarer av den här typen innehåller viktig information som hjälper dig att få ut det mesta av datorn.

 **VIKTIGT!** Här visas information om potentiell skada på maskinvaran eller dataförlust, samt hur du undviker detta.

 **WARNING!** En WARNING visar på en potentiell risk för egendoms-, personskador eller dödsfall. Om du har köpt en Dell™ n Series-dator gäller inte den information i detta dokument som rör operativsystemet Microsoft® Windows®.

---

**Informationen i det här dokumentet kan komma att ändras.**

© 2008 Dell Inc. Med ensamrätt.

Återgivning av detta material i någon form utan skriftligt tillstånd från Dell Inc. är strängt förbjuden.

Varumärken som återfinns i denna text: *Dell*, *DELL*-logotypen, *Wi-Fi Catcher*, *YOURS IS HERE* och *DellConnect* är varumärken som tillhör Dell Inc.; *Intel* och *Core* är registrerade varumärken och *Core* är ett varumärke som tillhör Intel Corporation i USA och/eller andra länder; *Microsoft*, *Windows* och *Windows Vista* är antingen varumärken eller registrerade varumärken som tillhör Microsoft Corporation i USA och/eller andra länder; *Bluetooth* är ett registrerat varumärke som tillhör Bluetooth SIG, Inc. och används av Dell under licens.

Andra varumärken och varunamn kan förekomma i dokumentet och hänvisar då antingen till respektive ägares märken och märkesnamn eller produkter. Dell Inc. fransäger sig allt ägarintresse av andra varumärken än sina egna.

**Oktober 2008**

**Artikelnummer H123K**

**Rev. A00**

# Innehåll

<b>Ställa in din bärbara Studio-dator</b> . . . . .	<b>5</b>	<b>Lösa problem</b> . . . . .	<b>27</b>
Innan du ställer in datorn . . . . .	5	Pipkoder . . . . .	27
Anslut nätadaptern . . . . .	6	Problem med nätverk. . . . .	29
Anslut nätverkskabeln (tillval) . . . . .	7	Problem med strömförsörjningen. . . . .	29
Tryck på strömbrytaren. . . . .	8	Problem med minne . . . . .	30
Konfigurera Windows Vista® . . . . .	9	Problem med låsningar och programvara . . . . .	31
Anslut till Internet (tillval) . . . . .	9	<b>Använda supportverktyg</b> . . . . .	<b>33</b>
<b>Använda din bärbara Studio-dator</b> . . . . .	<b>12</b>	Dell Support Center . . . . .	33
Sett från höger . . . . .	12	Systemmeddelanden . . . . .	34
Sett från vänster . . . . .	16	Felsökare för maskinvara . . . . .	36
Datorbasen och tangentbordet . . . . .	18	Dell Diagnostics . . . . .	36
Mediakontroller . . . . .	19	<b>Återställa operativsystemet</b> . . . . .	<b>39</b>
Bildskärmen . . . . .	21	Systemåterställning . . . . .	39
Ta bort och sätta tillbaka batteriet. . . . .	22	Dell Factory Image Restore . . . . .	41
Använda den optiska skivenheten . . . . .	23	Installera om operativsystemet . . . . .	42
Programvarufunktioner . . . . .	24		

<b>Få hjälp</b> .....	<b>44</b>
Teknisk support och kundtjänst .....	45
DellConnect™ .....	45
Onlinetjänster .....	45
Tjänsten AutoTech .....	46
Produktinformation .....	47
Returnera produkter för garantireparation eller ekonomisk ersättning .....	47
Innan du ringer .....	48
Kontakta Dell .....	49
<b>Att hitta mer information och resurser</b> ..	<b>50</b>
<b>Specifikationer</b> .....	<b>52</b>
<b>Bilaga</b> .....	<b>61</b>
Om Macrovision-produkter .....	61
<b>Index</b> .....	<b>62</b>

# Ställa in din bärbara Studio-dator

Det här avsnittet ger dig information om hur du ställer in din bärbara Studio 1555-dator och ansluten kringutrustning.

## Innan du ställer in datorn

Välj en plats för datorn som ger tillgång till en strömkälla, tillräcklig ventilering och en jämn yta att placera datorn på.

Om luftcirkulationen hindras runt din bärbara Studio-dator kan datorn överhettas. För att förhindra överhettning ska du försäkra dig om att du lämnar ett utrymme på minst 10,2 cm (4 tum) bakom datorn och minst 5,1 cm (2 tum) på alla andra sidor. Placera aldrig datorn i ett slutet utrymme, som ett skåp eller en låda när den är påslagen.

 **VARNING!** För inte in föremål i luftventilerna, och se till att de inte blockeras eller blir dammiga. Låt inte din Dell™-dator vara igång där luftcirkulationen är dålig, till exempel i en stängd portfölj. Om luftcirkulationen hindras kan datorn skadas eller fatta eld. Fläkten går igång när datorn blir för varm. Fläktljudet är helt normalt och innebär inte att det är fel på fläkten eller datorn.

 **VIKTIGT!** Om du ställer eller staplar tunga eller spetsiga föremål på datorn kan du orsaka bestående skada på datorn.

## Anslut nätadaptern

Anslut nätadaptern till datorn och anslut den sedan till ett eluttag eller överspänningsskydd.

**⚠ VARNING!** Nätadaptern är kompatibel med eluttag i hela världen. Strömkontakter och eluttagslister är emellertid olika i olika länder. Om du använder felaktiga sladdar eller kopplar sladdar eller kontaktdosor på fel sätt, kan brand uppstå eller utrustningen skadas.

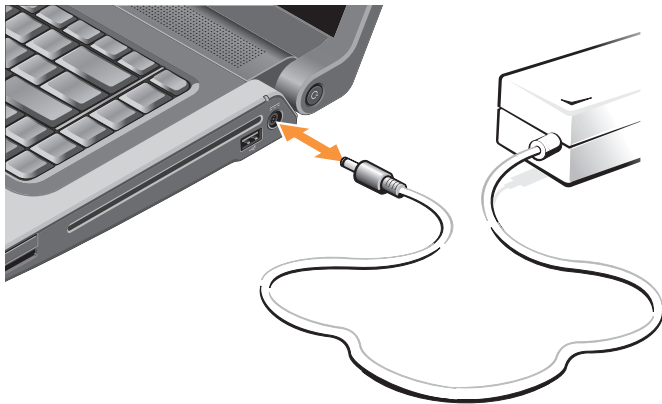



Ställa in din bärbara Studio-dator

## Tryck på strömbrytaren





## Konfigurera Windows Vista®

Din Dell-dator är förkonfigurerad med Windows Vista. Om du installerar Windows Vista för första gången följer du instruktionerna på skärmen. Dessa steg är obligatoriska. Skärmen tar dig igenom flera olika steg, bland annat acceptera av licensavtal, göra inställningar och ställa in en Internet-anslutning.

 **VIKTIGT!** Avbryt inte operativsystemets konfigurationsprocess. Det kan göra datorn oanvändbar.

## Anslut till Internet (tillval)

 **OBS!** Internet-leverantörer (ISP) och vad de erbjuder varierar.

Innan du kan ansluta till Internet måste du ha ett externt modem eller en nätverksanslutning och en Internet-leverantör (ISP).

 **OBS!** Om du inte beställde ett externt USB-modem eller en WLAN-adapter kan du köpa på Dells webbplats på [www.dell.com](http://www.dell.com).

### Konfigurera en kabelbaserad Internet-anslutning

Om du använder en uppringd anslutning ska du ansluta en telesladd till det externa USB-modemet (tillval) och till telejacket i väggen innan du konfigurerar Internet-anslutningen. Om du använder DSL- eller kabel/satellit-modemanslutning kontaktar du din Internet-leverantör eller mobiltelefonsleverantör för installationsanvisningar och läser "Konfigurera Internet-anslutningen" på sidan 11.

### Konfigurera en trådlös anslutning

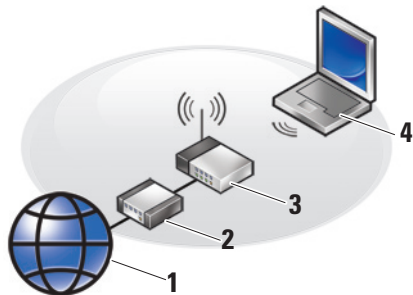

1. Internet-anslutning
2. kabel- eller DSL-modem
3. trådlös router
4. bärbar dator med trådlöst nätverkskort

Information om hur du konfigurerar och använder det trådlösa nätverket finns i dokumentationen till datorn eller routern.

Du måste först ansluta till din trådlösa router innan du kan använda din trådlösa Internet-anslutning.

Så här etablerar du anslutningen med en trådlös router:

1. Spara och stäng alla öppna filer och avsluta alla öppna program.
2. Klicka på **Start**  → **Anslut till**.
3. Följ instruktionerna på skärmen för att fullborda installationen.

## Konfigurera Internet-anslutningen



Så här konfigurerar du en Internet-anslutning med en genväg från Internet-leverantören (ISP):

1. Spara och stäng alla öppna filer och avsluta alla öppna program.
2. Dubbelklicka på ISP-ikonen på skrivbordet i Microsoft® Windows®.
3. Följ instruktionerna på skärmen för att fullborda installationen.

Om du inte har en ISP-ikon på skrivbordet eller om du vill använda en annan Internet-leverantör utför du stegen i följande avsnitt.

 **OBS!** Om du inte kan ansluta till Internet men har lyckats ansluta någon gång tidigare kan Internet-leverantören ha problem med sin tjänst. Kontakta Internet-leverantören och hör efter hur det står till med tjänsten eller försök igen senare.

 **OBS!** Ha informationen från Internet-leverantören klar. Om du inte har en Internet-leverantör kan du använda guiden Anslut till Internet för att skaffa en.

1. Spara och stäng alla öppna filer och avsluta alla öppna program.
  2. Klicka på **Start**  → **Kontrollpanelen**.
  3. Klicka på **Anslut till Internet** under **Nätverk och Internet**.  
Fönstret **Anslut till Internet** visas.
  4. Beroende på hur du vill ansluta väljer du antingen **Bredbandsanslutning (PPPoE)** eller **Fjärranslutning**:
    - a. Välj **Bredbandsanslutning** om du kommer att ansluta med DSL-, satellit- eller kabel-tv-modem eller trådlös kommunikation.
    - b. Välj **Fjärranslutning** om du kommer att använda ett uppringningsmodem via USB eller ISDN.
-  **OBS!** Kontakta din Internet-leverantör om du inte vet vilken typ av anslutning du ska välja.
5. Följ instruktionerna på skärmen och använd installationsinformationen från din Internet-leverantör för att slutföra konfigurationen.

# Använda din bätbara Studio-dator

Din Studio 1555 har indikeringar, knappar och funktioner som med en enda blick tillhandahåller information och tidsbesparande genvägar för vanliga aktiviteter.

## Sett från höger

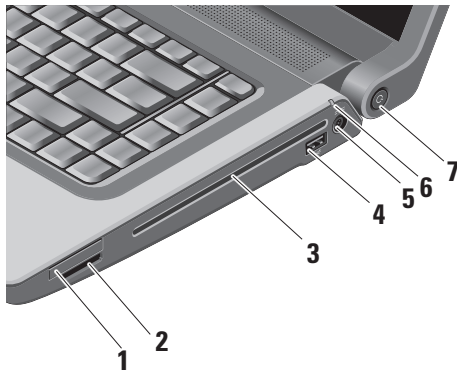

- 1  **ExpressCard-kortplats** – Stöder ett ExpressCard-kort. ExpressCard-kortplatsen är 34 mm.

 **OBS!** Datorn levereras med ett tomt plastkort på ExpressCard-kortplatsen. Tomma kort skyddar lediga kortplatser mot damm och föroreningar. Spara det tomma kortet så att du kan använda det när du inte har något ExpressCard-kort på platsen. Det är inte säkert att tomma kort från andra datorer passar din dator.

2

SD/MMC - MS/Pro - xD

**8-i-1 mediakortläsare** – Ger dig möjlighet att snabbt och bekvämt visa och dela digitala bilder, musik, video och dokument som är lagrade på följande digitala minneskort:

- SD-minneskort (Secure Digital)
- SDIO-kort (Secure Digital Input Output)
- Multimediakort (MMC)
- Memory Stick
- Memory Stick PRO
- xD-Picture Card (typ - M och typ - H)
- SD-minneskort med hög hastighet
- SDHD-kort



**OBS!** Datorn levereras med ett tomt plastkort på kortplatsen. Tomma kort skyddar lediga kortplatser mot damm och föroreningar. Spara det tomma kortet så att du kan använda det när du inte har något kort på kortplatsen. Det är inte säkert att tomma kort från andra datorer passar din dator.

**3 Optisk enhet** – Spelar eller bränner cd- och dvd-skivor av standardstorlek (12 cm). Kontrollera att sidan med tryck eller text är vänd uppåt när du sätter i en skiva. Mer information om hur du använder den optiska skivenheten finns i "Använda den optiska skivenheten" på sidan 23.



**4 USB 2.0-kontakt** – Här kan du ansluta en USB-enhet som mus, tangentbord, skrivare, extern hårddisk eller MP3-spelare.



**5 Nätadapterkontakt** – Här ansluter du nätadaptern för att sätta på datorn och ladda batteriet när datorn inte används.

### 6 **Batteriindikator** – Visar batteriets

laddningsstatus

Batteristatus (vid batteridrift):

- Batteriet är laddat – ingen lampa lyser (av)
- Batteriladdningen är låg – lampan blinkar orange
- Batteriladdningen är mycket låg – lampan lyser med fast orange sken

Batteristatus (vid anslutning till eluttag):

- Batteriet laddas – lampan lyser med fast vitt sken
- Batteriet är nästan helt uppladdat – lampan blinkar vitt
- Batteriet är uppladdat – av

### 7 **Strömbrytare och lampa** – Slår

på eller av strömmen när den trycks in.

Lampan i knappen indikerar energinivån:

- Datorn är påslagen – lampan lyser med fast vitt sken
- Vänteläge – lampan blinkar vitt
- Datorn är avstängd – av



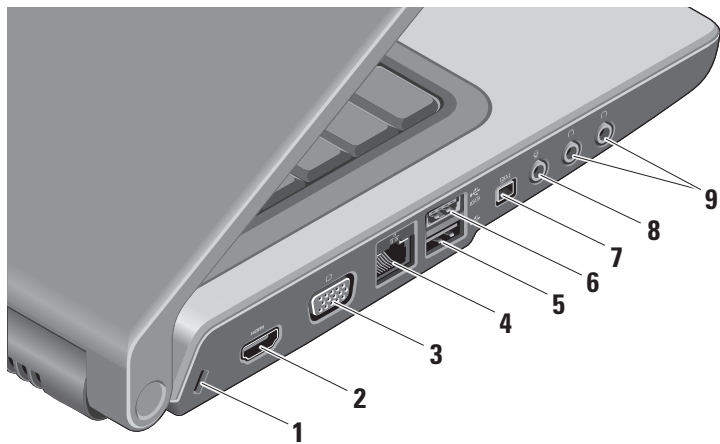

## Sett från vänster







- 1 Plats för kabellås** – Här kan du ansluta ett stöldskydd till datorn.

 **OBS!** Innan du köper ett stöldskydd bör du kontrollera att det passar i säkerhetskabeluttaget på datorn.

- 2  HDMI kontakt** – HDMI-kontakt (High-Definition Multimedia Interface) använder en okomprimerad digital signal för att producera högdefinitionsvideo och -ljud.

- 3  VGA-kontakt** – Här kan du ansluta en bildskärm eller projektor.

- 4  Nätverkskontakt** – Här kan du ansluta datorn till ett nätverk eller en bredbandsenhet om du använder ett kabelbaserat nätverk.

- 5  USB 2.0-kontakt** – Här kan du ansluta USB-enheter som mus, tangentbord, skrivare, extern hårddisk eller MP3-spelare.

- 6  eSATA-kontakt** – Här kan du ansluta eSATA-kompatibla lagringsenheter som hårddiskar och optiska enheter.

- 7  IEEE 1394-uttag** – Ansluter till multimediaenheter som kräver hög prestanda, till exempel digitala videokameror.

- 8  Ljud in-/mikrofonkontakt** – Här kan du ansluta en mikrofon eller en insignal för ljudprogram.

- 9  Ljud ut/hörlurar-kontakter (2)** – Här kan du ansluta ett eller två par hörlurar eller sända ljud till högtalare eller ljudsystem. Ljudsignalen är samma för båda kontakterna.

## Datorbasen och tangentbordet

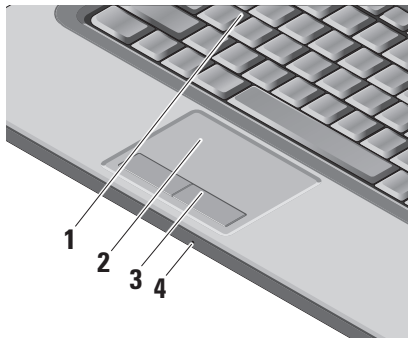

- 1 Tangentbord/bakgrundsbelyst tangentbord (tillval)** – Om du har köpt det bakgrundsbelysta tangentbordet har F6-tangenten en ikon för det bakgrundsbelysta tangentbordet . Tangentbordet med bakgrundsbelysning (tillval) gör tangenterna synliga i mörker genom att lysa upp symbolerna på tangenterna. Mer information om hur du använder tangentbordet finns i *Dell-teknikhandbok*.

 **Ljusstyrkeinställning för bakgrundsbelyst tangentbord** – Tryck på <Fn> + F6-tangenten för att växla mellan tre ljuslägen (i given ordning).

De tre ljuslägena är:

- full ljusstyrka på tangentbord och pekskiva.
- ingen belysning.
- halv ljusstyrka på tangentbord och pekskiva.

- 2 Peksiva** – Fungerar som en mus för att flytta markören, dra och flytta markerade objekt och vänsterklicka genom att slå lätt på ytan. Den har stöd för cirkulär bläddring och zoom.

Du kan ändra inställningarna för cirkulär bläddring och zoom genom att dubbelklicka på ikonerna *Dell peksiva* i aktivitetsfältets meddelandefält. I fliken **Bläddring** kan du aktivera eller inaktivera bläddring eller cirkulär bläddring, välja bredd på bläddringsområdet samt bläddringshastighet.

I fliken **Gester** kan du aktivera eller inaktivera zoom med ett finger (zooma in och ut genom att flytta fingret uppåt eller nedåt) eller knipzoom (zooma in och ut genom att öppna eller föra ihop två fingrar).

- 3 Peksivans knappar** – Knappar för vänster- och högerklick som på en mus.
- 4 Analog mikrofon** – Om du inte har en inbyggd kamera med dubbla mikrofoner (tillval) används den här mikrofonen för konferenser och chatt.

## Mediakontroller

Mediakontrollerna finns på tangentbordet. Tangenterna används för uppspelning av cd, dvd och media.

Du kan växla mellan **multimediatangent först och funktionstangent först i BIOS-inställningarna under Function Key Behavior** (funktionstangenternas uppförande).

**Multimediatangent först** – Detta är standardalternativet. Tryck direkt på en tangent för att använda den som en multimediatangent. För funktionstanger trycker du på <Fn> + önskad funktionstangent.

**Funktionstangent först** – Tryck direkt på en tangent för att använda den som en funktionstangent. För multimediatanger trycker du på <Fn> + önskad multimediatangent.



**OBS!** Alternativet **Multimediatangent först** är endast tillgängligt i operativsystemet. Under POST trycker du på <F2> eller <F12> direkt.

## Använda din bätbara Studio-dator

Tryck på önskad tangent för att använda mediakontrollerna.



 Stäng av ljudet

 Sänk volymen

 Höj volymen

 Spela upp föregående spår eller kapitel

 Spela upp eller pausa

 Spela upp nästa spår eller kapitel

 Mata ut skivan

## Bildskärmen

Bildskärmspanelen rymmer en kamera (tillval) och medföljande dubbla mikrofoner.

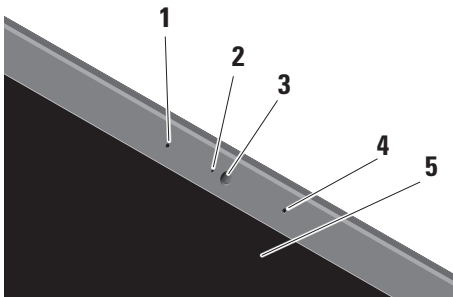

- 1 Vänster digital matricsmikrofon (tillval)** – Kombinerad med höger digital matricsmikrofon ger den högkvalitativt ljud för videochatt och röstinspelning.

- 2 Kameraindikator (tillval)** – Visar när kameran är på eller av. Beroende på vilka tillval du gjorde när du köpte datorn har den eventuellt ingen kamera.
- 3 Kamera (tillval)** – Inbyggd kamera för inspelning, konferens och videochatt. Beroende på vilka tillval du gjorde när du köpte datorn har den eventuellt ingen kamera.
- FastAccess-ansiktsgenkänning (tillval)** – Hjälper till att hålla din dator säker. Den här avancerade programvaran för ansiktsgenkänning lär sig ditt ansikte och minimerar inloggningstiden. För mer information klickar du på **Start** → **Program** → **FastAccess Facial Recognition**.

- 4 Höger digital matrismikrofon (tillval)** – Kombinerad med vänster digital matrismikrofon ger den högkvalitativt ljud för videochatt och röstinspelning.
- 5 Bildskärm** – Bildskärmen kan variera beroende på vilka tillval du gjorde när du köpte datorn. För mer information om bildskärmar se *Dell-teknikhandbok*.

## Ta bort och sätta tillbaka batteriet



**WARNING!** Om du använder ett inkompatibelt batteri kan risken för brand eller explosion öka. Använd bara ett batteri från Dell i datorn. Använd inte batterier från andra datorer.



**WARNING!** Stäng av datorn och ta bort externa kablar (inklusive nätadaptern) innan du tar bort batteriet.

Så här tar du bort batteriet:

1. Stäng av datorn och vänd den upp och ned.
2. Skjut batteriets frigöringsknapp tills den klickar på plats.
3. Skjut ut batteriet.

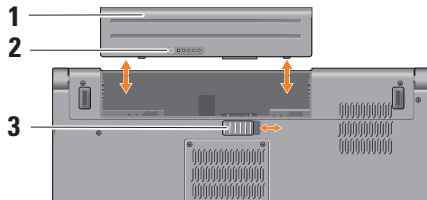

**OBS!** På datorer med Windows Vista hittar du licensetiketten för Microsoft Windows i batteriutrymmet.

Du sätter tillbaka batteriet genom att låta det glida in i facket tills det klickar på plats.

1. Batteri
2. Batteriets laddnings- och tillståndsmätare
3. Batteriets frigöringsknapp

## Använda den optiska skivenheten

**△ VIKTIGT!** Använd inte skivor som inte är av standardform eller -format (inklusive mini-cd och mini-dvd), det kan skada enheten.

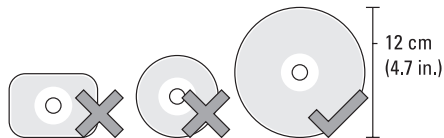

**OBS!** Flytta inte på datorn när du spelar cd- eller dvd-skivor.

## Använda din bätbara Studio-dator

Placera skivan i mitten av skivfacket, med etiketten vänd uppåt och tryck försiktigt in skivan i facket. Enheten drar automatiskt in skivan och börjar läsa innehållet.



För att mata ut en skiva från enheten trycker du på utmatningsknappen .

## Programvarufunktioner

 **OBS!** Mer information om funktionerna i detta avsnitt hittar du i *Dell-teknikhandbok* på hårddisken eller på Dells supportwebbplats på [support.dell.com](http://support.dell.com).

### Produktivitet och kommunikation

Du kan använda datorn för att skapa presentationer, broschyrer, gratulationskort, reklamblad och kalkylblad. Du kan även redigera och visa digitala fotografier och bilder. Du kan se vilken programvara som finns installerad på datorn på beställningen.

När du är ansluten till Internet kan du besöka webbplatser, konfigurera ett e-postkonto, hämta och ladda ned filer o.s.v.

### Underhållning och multimedia

Du kan titta på video, spela dataspel, skapa cd-skivor, lyssna på musik och radiostationer från Internet med datorn. Din optiska skivenhet kanske stödjer olika skivformat inklusive cd-, Blu-ray- (om du beställde detta) och dvd-skivor.



Du kan hämta eller kopiera bild- och videofiler från bärbara enheter som digitalkameror och mobiltelefoner. Ytterligare programvaror (tillval) gör att du kan organisera och skapa musik- och videofiler som kan spelas in på skiva, sparas på bärbara produkter som en MP3-spelare och handhållna underhållningsenheter eller spelas och visas direkt på en ansluten tv, projektor eller hemmabioutrustning.

### Anpassa skrivbordet

Du kan anpassa skrivbordets utseende, upplösning, skrivbordsunderlägg, skärmläckare osv. i fönstret **Anpassa utseende och ljud**.

Så här öppnar du fönstret:

1. Högerklicka på ett öppet område på skrivbordet.
2. Klicka på **Anpassa** för att öppna fönstret **Anpassa utseende och ljud** och lär dig mer om alternativen för anpassning.

### Anpassa energiinställningarna

Du kan använda operativsystemets energialternativ för att ställa in energiinställningarna på datorn. Microsoft® Windows Vista® som levereras med Dell-datorn tillhandahåller tre standardalternativ:

- **Dell-rekommenderat** — Det här energialternativet ger full prestanda när du behöver det och sparar energi under inaktiva perioder.
- **Energisparande** — Det här energialternativet sparar energi genom att minska systemprestandan vilket maximerar datorns livslängd och minskar den totala energin datorn använder under dess livstid.
- **Höga prestanda** — Det här energialternativet ger högsta systemprestanda på datorn genom att anpassa processorhastigheten till din aktivitet och genom att maximera systemprestanda.

### Säkerhetskopiera data

Det rekommenderas att du regelbundet säkerhetskopierar datorns filer och kataloger. Så här säkerhetskopierar du filer:

1. Klicka på **Start**  → **Kontrollpanelen** → **System och underhåll** → **Välkomstcenter** → **Överför filer och inställningar**.
2. Klicka på **Säkerhetskopiera filer** eller **Säkerhetskopiera dator**.
3. Klicka på **Fortsätt** i dialogrutan **Kontroll av användarkonto** och följ instruktionerna i guiden Säkerhetskopiera filer.

# Lösa problem

Det här avsnittet ger dig information om felsökning på datorn. Om du inte kan lösa ditt problem med hjälp av följande anvisningar läser du "Använda supportverktyg" på sidan 33 eller "Kontakta Dell" på sidan 49.

 **WARNING!** Endast utbildad servicepersonal ska ta bort datorhöljet. Avancerade service och felsökningsinstruktioner finns i *Servicehandboken* på Dells supportwebbplats.

## Pipkoder

Följande pipkoder hjälper dig att felsöka problem med datorn.

Antal ljud-signaler	Beskrivning	Felomfattning
1	Möjligt fel på kontrollsumma för BIOS ROM. BIOS-krets.	Fel på moderkortet, omfattar korrupt BIOS eller ROM-fel.
2	RAM-minne kunde inte hittas.	Det gick inte att hitta något minne.

## Lösa problem

<b>Antal ljud- signaler</b>	<b>Beskrivning</b>	<b>Felom- fattning</b>	<b>Antal ljud- signaler</b>	<b>Beskrivning</b>	<b>Felom- fattning</b>
3	Fel på kretsuppsättning (kretsuppsättningarna North och South Bridge, DMA/IMR/tidsfel för Intel-plattform); fel på kretsuppsättning	Fel på moderkort	4	Fel vid läsning från/skrivning till RAM	Minnesfel
	Fel på klockslaget		5	Fel på RTS-klockans strömförsörjning	Batterifel för CMOS-minne
	Fel vid port A20		6	Fel vid test av grafik-BIOS	Fel på bildskärmskort
	Fel på super I/O-krets		7	Fel på CPU-cacheminne (endast Intel-CPU)	CPU-fel
	Fel på tangentbordets styrenhet		8	LCD	LCD-fel

## Problem med nätverk

### Kabelbaserade anslutningar

**Om nätverksanslutningen är förlorad** — Kabeln är lös eller skadad. Kontrollera att kabeln är ansluten och inte skadad.

### Problem med strömförsörjningen

**Om strömindikatorn inte lyser** — Datorn är antingen avstängd eller får ingen ström.

- Sätt i nätkabeln igen i både nätkontakten på datorn och eluttaget.
- Om datorn är ansluten till en förgreningsdosa kontrollerar du att förgreningsdosa är ansluten till ett eluttag och att den inte är avstängd. Ta bort alla eventuella strömskydd, förgreningsdosor och förlängningsladdar och prova om datorn startar korrekt.

- Kontrollera att eluttaget fungerar genom att ansluta något annat till det, exempelvis en lampa.
- Kontrollera nätadapters kabelanslutningar. Om nätadaptern har en lampa kontrollerar du att lampan på nätadaptern är på.

 **OBS!** Strömlysdioden finns på nätadapterkabeln.

**Om strömindikatorn lyser med fast vitt sken och datorn inte svarar** — Bildskärmen kanske inte svarar. Tryck på strömbrytaren tills datorn stängs av och slå sedan på den igen. Om problemet kvarstår läser du *Dell-teknikhandbok* på Dells supportwebbplats på adressen **support.dell.com**.

**Om strömindikatorn blinkar vitt** — Datorn är i vänteläge. Tryck på någon av tangenterna på tangentbordet, flytta musen med pekskivan eller en ansluten mus eller tryck på strömbrytaren för att återgå till normalläge.

## Lösa problem

**Om du har stött på störningar som hindrar mottagning på datorn** — En icke önskad signal skapar en störning genom att störa eller blockera andra signaler. Några möjliga störningskällor är:

- Förlängningssladdar för ström, tangentbord och mus.
- För många enheter anslutna till samma grenuttag.
- Flera förgreningsdosor anslutna till samma eluttag.

## Problem med minne

**Om du får ett meddelande om att minnet inte räcker** —

- Spara och stäng alla öppna filer och avsluta alla öppna program som du inte använder och se om det löser problemet.
- Minneskraven finns i programmens dokumentation. Vid behov, installera extra minne (se *Servicehandboken* på Dells supportwebbplats på **support.dell.com**).

- Sätt i minnesmodulerna igen (se *Servicehandboken* på Dells supportwebbplats på **support.dell.com**) för att kontrollera att datorn kommunicerar med minnet.

**Om andra problem med minnet uppstår** —

- Kontrollera att du följer rekommendationerna för minnesinstallation (se *Servicehandboken* på Dells supportwebbplats på **support.dell.com**).
- Kontrollera att minnesmodulen är kompatibel med datorn. Din dator stöder DDR2-minne. För mer information om minnestypen datorn stöder se "Specifikationer" på sidan 52.
- Kör Dell Diagnostics (se "Dell Diagnostics" på sidan 36).
- Sätt i minnesmodulerna igen (se *Servicehandboken* på Dells supportwebbplats på **support.dell.com**) för att kontrollera att datorn kommunicerar med minnet.

## Problem med låsningar och programvara

**Om datorn inte startar** — Kontrollera att nätkabeln är korrekt ansluten till datorn och till eluttaget.

**Om ett program inte svarar** — Avsluta programmet:

1. Tryck på <Ctrl><Shift><Esc> samtidigt.
2. Klicka på **Applikationer**.
3. Klicka på det program som inte längre svarar.
4. Klicka på **Avsluta aktivitet**.

**Om ett program kraschar ofta** — Kontrollera programdokumentationen. Avinstallera och installera om programmet om det behövs.

 **OBS!** Det finns oftast installationsanvisningar för programvaran i tillhörande dokumentation eller på medföljande cd-skiva.

**Om datorn hänger sig** —

 **WARNING!** Du kan förlora data om du inte kan stänga av datorn på det vanliga sättet via operativsystemet.

Stäng av datorn. Om datorn varken svarar på tangentnedtryckningar eller musrörelser håller du strömbrytaren intryckt i minst 8-10 sekunder tills datorn stängs av. Starta sedan om datorn.

**Ett program är avsett för en tidigare version av operativsystemet Microsoft® Windows®** —

Kör guiden för programkompatibilitet. Guiden Programkompatibilitet konfigurerar program så att de körs i en miljö som liknar andra operativsystem än Windows Vista.

1. Klicka på **Start**  → **Kontrollpanelen** → **Program** → **Använd ett äldre program med den här Windows-versionen**.
2. Klicka på **Nästa** när startsidan visas.
3. Följ anvisningarna på skärmen.

**Om skärmen blir helt blå** — Stäng av datorn. Om datorn varken svarar på tangentnedtryckningar eller musrörelser håller du strömbrytaren intryckt i minst 8-10 sekunder tills datorn stängs av. Starta sedan om datorn.

### Om andra problem med programvara uppstår —

- Säkerhetskopiera filerna omedelbart.
- Använd ett antivirusprogram för att kontrollera att det inte finns virus på hårddisken eller cd-skivorna.
- Spara och stäng alla öppna filer och program och stäng av datorn på **Startmenyn** .
- Se efter i programdokumentationen eller kontakta återförsäljaren av programvaran:
  - Se till att programmet är kompatibelt med det operativsystem som är installerat på datorn.
  - Se till att datorn uppfyller de minimikrav för maskinvara som krävs för att köra programmet. Dokumentationen för programmet innehåller mer information.
  - Se till att programmet är rätt installerat och konfigurerat.
  - Kontrollera att drivrutinerna inte står i konflikt med andra program.
  - Avinstallera och installera om programmet Dell Support Center om det behövs.



# Använda supportverktyg

## Dell Support Center

Dell Support Center hjälper dig att hitta den service, support och systemspecifika information som du behöver. För mer information om Dell Support Center och tillgängliga supportverktyg klickar du på fliken **Tjänster** på **support.dell.com**.



Klicka på ikonen  i aktivitetsfältet när du vill köra programmet. Hemsidan innehåller länkar som du använder för att nå:

- Självhjälp (felsökning, säkerhet, systemprestanda, nätverk/Internet, säkerhetskopiering/återställning och Windows Vista)
- Varningar (teknisk supportinformation som berör just din dator)

- Hjälp från Dell (teknisk support via DellConnect™, kundtjänst, utbildningar och självstudier, instruktiv hjälp från Dell on Call, och Online Scan med PC CheckUp)
- Om systemet (systemdokumentation, garantiinformation, systeminformation, uppgraderingar och tillbehör)

Längst upp på hemsidan för Dell Support Center visas systemets modellnummer och även servicenummer och expresskod.

Mer information om Dell Support Center hittar du i *Dell-teknikhandbok* på hårddisken eller på Dells supportwebbplats på **support.dell.com**.

### Systemmeddelanden

Om datorn har ett problem eller fel kan ett systemmeddelande visas som hjälper dig att identifiera orsaken och de åtgärder som behövs för att lösa problemet.

 **OBS!** Om meddelandet du fick inte finns i nedanstående exempel kan du läsa i dokumentationen för antingen operativsystemet eller programmet som kördes när meddelandet visades. Eller så kan du läsa *Dell-teknikhandbok på hårddisken* eller Dells supportwebbplats på [support.dell.com](http://support.dell.com) eller se "Kontakta Dell" på sidan 49 för hjälp.

**Alert! Previous attempts at booting this system have failed at checkpoint [nnnn]. For help in resolving this problem, please note this checkpoint and contact Dell Technical Support (Tidigare försök att starta datorn har havererat i punkten [nnnn], kontakta dells tekniska support och uppge kontrollpunkten)** — Datorn kunde inte slutföra startrutinen tre gånger efter

varandra på grund av samma fel (se "Kontakta Dell" på sidan 49 för hjälp).

**CMOS checksum error (Felaktig kontrollsumma för bios)** — Eventuellt fel på moderkort eller slut på RTC-batteri. Sätt tillbaka batteriet. Se *Servicehandboken* på Dells supportwebbplats på [support.dell.com](http://support.dell.com) eller se "Kontakta Dell" på sidan 49 för hjälp.

**CPU fan failure (Fel på processorfläkt)** — Ett fel har uppstått på processorfläkten. Byt ut processorfläkten. Se *Servicehandboken* på Dells supportwebbplats på [support.dell.com](http://support.dell.com).

**Hard-disk (HDD) drive failure (Fel på hårddiskenhet)** — Möjligt fel på hårddisken under hårddiskens POST. Kontrollera kablar, byt hårddiskar eller se "Kontakta Dell" på sidan 49 för hjälp.

**Hard-disk (HDD) drive read failure (Fel vid läsning från hårddisken)** — Möjligt fel på hårddisken under hårddiskens starttest, se "Kontakta Dell" på sidan 49 för hjälp.

**Keyboard failure (Fel på tangentbordet)** — Fel på tangentbordet eller kabeln till tangentbordet är lös.

Information om hur du byter ut tangentbordet finns i Servicehandboken.

**No boot device available (Det finns ingen startenhet)** — Ingen startbar partition på hårddisken, kabeln till hårddisken är lös eller det finns inte några startbara enheter.

- Om hårddisken är konfigurerad som startenhet kontrollerar du att kablarna är ordentligt anslutna och att enheten är korrekt installerad och partitionerad som startenhet.
- Starta systeminställningsprogrammet, och säkerställ att startsekvensinformationen är korrekt (se *Dell-teknikhandbok* på Dells supportwebbplats på [support.dell.com](http://support.dell.com)).

**No timer tick interrupt (Inget timeravbrott)** — Det kanske är fel på en krets på moderkortet eller på moderkortet (se "Kontakta Dell" på sidan 49 för hjälp).

**USB over current error (Fel på usb-överströmstyrka)** — Koppla bort USB-enheten. Din USB-enhet behöver mer ström för att fungera korrekt. Använd en extern strömkälla till USB-enheten, eller om din enhet har två USB-kablar ansluter du båda kablarna.

**CAUTION - Hard Drive SELF MONITORING SYSTEM has reported that a parameter has exceeded its normal operating range. Dell recommends that you back up your data regularly. A parameter out of range may or may not indicate a potential hard drive problem (Anmärkning - hårddiskens självövervakningssystem har rapporterat att en parameter har överskridit det normala driftintervallet. Dell rekommenderar att du säkerhetskopierar dina data regelbundet. En parameter som hamnat utanför det normala intervallet kan påvisa att det är problem med hårddisken, men det är inte säkert)** — S.M.A.R.T-fel, möjligt fel på hårddisken (se "Kontakta Dell" på sidan 49 för hjälp).

### Felsökare för maskinvara

Om en enhet antingen inte upptäcks av operativsystemet eller identifieras men är felaktigt konfigurerad, kan du använda Enhetshanteraren eller **Felsökare för maskinvara** för att lösa problemet.

Så här startar du Felsökare för maskinvara:

1. Klicka på **Start**  → **Hjälp och support**.
2. Skriv *felsökare för maskinvara* i sökfältet och tryck på <Retur> för att starta sökningen.
3. I sökresultaten väljer du det alternativ som beskriver problemet på bästa sätt, och följer resterande felsökningsinstruktioner.

### Dell Diagnostics

Om du får problem med din dator utför du kontrollerna som beskrivs i "Problem med låsningar och programvara" på sidan 31 och kör Dell Diagnostics innan du kontaktar Dell och ber om hjälp.

 **VIKTIGT!** Dell Diagnostics fungerar bara på Dell-datorer.

 **OBS!** *Drivers and Utilities*-mediet är ett tillval och medföljer inte alla datorer.

Se *Dell-teknikhandbok* för att titta igenom informationen om datorns konfiguration och kontrollera att den enhet du vill testa visas i systemet och är aktiv.

Starta Dell Diagnostics från hårddisken eller från *Drivers and Utilities*-mediet.

## Starta Dell Diagnostics från hårddisken

Dell Diagnostics finns på en dold diagnostikpartition på hårddisken.

 **OBS!** Kontakta Dell om bildskärmen inte fungerar, se Kontakta Dell på sidan 49.

1. Säkerställ att datorn är ansluten till ett eluttag som är känt för att fungera riktigt.
2. Starta (eller starta om) datorn.
3. När DELL™-logotypen visas trycker du direkt på <F12>. Välj **Diagnostics** från startmenyn och tryck på <Retur>.

 **OBS!** Om du väntar för länge och operativsystemets logotyp visas, fortsätter du att vänta tills skrivbordet i Microsoft® Windows® visas. Stäng sedan av datorn och försök igen.

 **OBS!** Får du ett meddelande om att ingen partition för diagnostikverktyget hittades kör du Dell Diagnostics från *Drivers and Utilities*-mediet.

4. Tryck på valfri tangent för att starta Dell Diagnostics från hårddiskens diagnostikpartition.

## Så här startar du Dell Diagnostics från Drivers and Utilities-mediet.

1. Sätt in *Drivers and Utilities*-mediet.
2. Stäng av och starta om datorn. När DELL-logotypen visas trycker du direkt på <F12>.

 **OBS!** Om du väntar för länge och operativsystemets logotyp visas, fortsätter du att vänta tills skrivbordet i Microsoft® Windows® visas. Stäng sedan av datorn och försök igen.

 **OBS!** I nästa steg ändras startordningen bara tillfälligt. Nästa gång startas datorn enligt vad som har angetts för enheterna i systeminställningsprogrammet.

3. När listan med startenheter visas markerar du **CD/DVD/CD-RW-spelare** och trycker på <Retur>.

## Använda supportverktyg

4. Välj alternativet **Boot from CD-ROM** (starta från cd-skiva) på menyn som visas och tryck på <Retur>.
5. Tryck på 1 för att starta cd-menyn och tryck sedan på <Retur> för att fortsätta.
6. Välj **Run the 32 Bit Dell Diagnostics** (kör 32-bitars Dell Diagnostics) i den numrerade listan. Finns det flera versioner väljer du den som gäller din dator.
7. När **huvudmenyn** för Dell Diagnostics visas väljer du det test som du vill köra.

# Återställa operativsystemet

Du kan återställa operativsystemet på följande sätt:

- Systemåterställning återställer datorn till ett tidigare driftsläge utan att detta påverkar datafiler. Använd Systemåterställning som första lösning för återställning av operativsystemet och bevarande av datafiler.
- Dell Factory Image Restore återställer hårddisken så som den var när du köpte datorn. Proceduren raderar alla data på hårddisken permanent, och tar bort alla program du har installerat efter att ha tagit emot datorn. Använd Dell Factory Image Restore enbart om Systemåterställning inte kunde lösa dina problem med operativsystemet.
- Om du fick en skiva benämnd Operating System med datorn kan du använda den för att återställa operativsystemet. Men när du använder skivan med operativsystemet tas även all data på hårddisken bort. Använd skivan endast om Systemåterställning inte rättade till problemet med operativsystemet.

## Systemåterställning



I Windows-operativsystemen finns funktionen Systemåterställning som gör att du kan återställa datorn till ett tidigare driftsläge (utan att detta påverkar data) om ändringar i maskinvara, programvara eller andra systeminställningar har gjort att datorn inte längre fungerar som önskat. Eventuella ändringar som Systemåterställning gör i datorn kan ångras helt.

 **VIKTIGT!** Säkerhetskopiera dina datafiler regelbundet. Systemåterställning övervakar inte datafiler och kan inte återställa dem.

 **OBS!** Metoderna i det här dokumentet är skrivna för standardläget i Windows, så de kanske inte fungerar om Dell™-datorn körs i klassiskt läge.



## Återställa operativsystemet

### Starta Systemåterställning

1. Klicka på **Start** .
2. I rutan **Påbörja sökning** skriver du Systemåterställning och trycker på <Retur>.
-  **OBS!** Fönstret **Användarkontroll** kan visas. Om du är administratör för datorn, klickar du på **Fortsätt**; om inte, kontaktar du din administratör för att fortsätta med önskad handling.
3. Klicka på **Nästa** och följ resten av anvisningarna på skärmen.

Om Systemåterställning inte löste problemet kan du ångra den senaste systemåterställningen.

### Ångra den senaste systemåterställningen

-  **OBS!** Spara och stäng alla öppna filer och avsluta alla öppna program innan du ångrar den senaste systemåterställningen. Du bör inte ändra, öppna eller ta bort några filer eller program förrän systemåterställningen är klar.
1. Klicka på **Start** .
  2. I rutan **Påbörja sökning** skriver du Systemåterställning och trycker på <Retur>.
  3. Klicka på **Ångra den senaste återställningen** och klicka på **Nästa**.



## Dell Factory Image Restore

 **WARNING!** Om du använder Dell Factory Image Restore kommer alla data på hårddisken att raderas permanent, och alla program och drivrutiner som du har installerat sedan du fick datorn tas bort. Säkerhetskopiera all information, om möjligt, innan du använder dessa alternativ. Använd Dell Factory Image Restore enbart om Systemåterställning inte kunde lösa dina problem med operativsystemet.

 **OBS!** Dell Factory Image Restore kanske inte finns i vissa länder eller på vissa datorer.

Använd Dell Factory Image Restore enbart som sista metod för att återställa operativsystemet. Det här alternativet återställer hårddisken så som den var när du köpte datorn. Alla program och filer som du har lagt till sedan du köpte datorn – inklusive datafiler – raderas permanent från hårddisken. Datafiler innebär bland annat dokument, kalkylblad, e-post, digitalfoton, musikfiler m.m. Säkerhetskopiera alla data, om möjligt, innan du använder Factory Image Restore.

## Dell Factory Image Restore

1. Starta datorn. När Dell-logotypen visas trycker du på <F8> flera gånger för att komma till fönstret **Avancerade startalternativ i Vista**.
2. Välj **Reparera datorn**.
3. Fönstret **Alternativ för systemåterställning** visas.
4. Välj en tangentbordslayout och klicka på **Nästa**.
5. För att kunna använda återställningsalternativen ska du logga in som en lokal användare. För att kunna nå kommandotolken skriver du `administratör` i fältet **Användarnamn** och klickar på **OK**.
6. Klicka på **Dell Factory Image Restore**. Välkomstskärmen **Dell Factory Image Restore** visas.

 **OBS!** Beroende på vilken konfiguration du har kan du behöva välja **Dell Factory Tools**, och därefter **Dell Factory Image Restore**.

## Återställa operativsystemet

7. Klicka på **Nästa**. Skärmen **Confirm Data Deletion** (bekräfta radering av data) visas.

△ **VIKTIGT!** Om du inte vill fortsätta med Factory Image Restore klickar du på **Avbryt**.

8. Markera kryssrutan för att bekräfta att du vill fortsätta med att formatera om hårddisken och återställa systemprogramvaran till fabrikskick, och klicka sedan på **Nästa**.

Återställningsprocessen börjar, och kan ta fem minuter eller mer att slutföra. Ett meddelande visas när operativsystemet och de fabriksinstallerade programmen har återställts till grundskicket.

9. Klicka på **Slutför** för att starta om systemet.

## Installera om operativsystemet

### Innan du börjar

Om du funderar på att installera om operativsystemet Windows för att rätta till ett problem med en nyinstallerad drivrutin ska du först prova Windows-funktionen Återställ drivrutin. Om Återställ tidigare drivrutin inte rättar till problemet använder du Systemåterställning för att återställa operativsystemet till ett tidigare läge då systemet fortfarande var stabilt, det vill säga innan den nya drivrutinen installerades. Se "Systemåterställning" på sidan 39.

△ **VIKTIGT!** Innan du genomför installationen ska du säkerhetskopiera alla datafiler du har på den primära hårddisken. Vid vanlig hårddiskkonfiguration är den primära hårddisken den enhet som först identifieras av datorn.

För att installera om Windows behöver du följande:

- *Dell Operating System*-media
- *Dell Drivers and Utilities*-media

 **OBS!** *Dell Drivers and Utilities*-mediet innehåller drivrutiner som installerades då datorn sattes ihop. Använd *Dell Drivers and Utilities*-mediet för att installera de drivrutiner som behövs. Medierna *Dell Drivers and Utilities* och *Operating System* levererades kanske inte med systemet, beroende på var du beställde datorn och om du beställde mediet.

### Installera om Windows Vista

Installationsprocessen kan ta en till två timmar att slutföra. Efter att du har installerat om operativsystemet måste du även installera om drivrutiner, antivirusprogram och annan programvara.

1. Spara och stäng alla öppna filer och avsluta alla öppna program.
2. Sätt in skivan *Operating System*.

3. Klicka på **Avsluta** om meddelandet **Installera Windows** visas.

4. Starta om datorn.

5. När DELL-logotypen visas trycker du direkt på <F12>.

 **OBS!** Om du väntar för länge och operativsystemets logotyp visas, fortsätter du att vänta tills skrivbordet i Microsoft® Windows® visas. Stäng sedan av datorn och försök igen.

 **OBS!** I nästa steg ändras startordningen bara tillfälligt. Nästa gång startas datorn enligt vad som har angetts för enheterna i systeminställningsprogrammet.

6. När listan med startenheter visas markerar du **CD/DVD/CD-RW-spelare** och trycker på <Retur>.

7. Tryck på valfri tangent för att **starta från CD-ROM**. Följ instruktionerna på skärmen för att slutföra installationen.

## Få hjälp

Om du får problem med datorn genomför du följande steg för att felsöka och diagnosticera problemet:

1. Se "Lös problem" på sidan 27 för information och procedurer som hänför sig till problemet som datorn stöter på.
2. Mer information om felsökning finns i *Dell-teknikhandbok*.
3. Information om hur du kör Dell Diagnostics finns i "Dell Diagnostics" på sidan 36.
4. Fyll i "Diagnostisk checklista" på sidan 48.
5. Om du vill få hjälp med frågor som rör installation och felsökning går du till det stora utbudet av onlinetjänster på ([support.dell.com](http://support.dell.com)). En mer omfattande förteckning över Dells supportresurser online finns i "Onlinetjänster" på sidan 45.

6. Om problemet kvarstår kontaktar du Dell (se "Kontakta Dell" på sidan 49).

 **OBS!** Ring Dell support från en telefon vid eller i närheten av datorn, så att personalen lättare kan hjälpa dig med de åtgärder som krävs.

 **OBS!** Dells expressservice är inte tillgänglig i alla länder.

Ange din expresskod när den efterfrågas, så kopplas du direkt till rätt supportpersonal. Om du inte har någon kod öppnar du mappen **Dell Accessories** (Dell tillbehör), dubbelklickar på ikonen **Express Service Code** (Expresskod) och följer anvisningarna.

 **OBS!** Vissa av tjänsterna finns inte utanför USA. Kontakta den lokala Dell-representanten för mer information.

## Teknisk support och kundtjänst

Dells supporttjänst är tillgänglig och besvarar frågor om Dell-maskinvara. Vår supportpersonal använder datorbaserade diagnostikmetoder för att snabbt kunna ge rätt svar på dina frågor.

Information om hur du kontaktar Dells support finns i "Innan du ringer" på sidan 48 under lämplig region. Du kan även gå till **support.dell.com**.

### DellConnect™

DellConnect är ett enkelt onlineverktyg som ger en supporttekniker hos Dell tillgång till din dator via en bredbandsanslutning vilket ger teknikern möjlighet att identifiera och lösa ditt problem medan du ser på. Mer information finns under **DellConnect** på **support.dell.com**.

## Onlinetjänster

Du kan lära dig om Dells produkter och tjänster på följande webbplatser:

- **www.dell.com**
- **www.dell.com/ap** (endast Asien och Stillahavsområdet)
- **www.dell.com/jp** (endast Japan)
- **www.euro.dell.com** (endast Europa)
- **www.dell.com/la** (endast Latinamerika och Karibien)
- **www.dell.ca** (endast Kanada)

Du kan komma åt Dell Support via följande webbplatser och e-postadresser:

Dell Support-webbplatser

- **support.dell.com**
- **support.jp.dell.com** (endast Japan)
- **support.euro.dell.com** (endast Europa)

## Få hjälp

E-postadresser till Dell Support

- **mobile\_support@us.dell.com**
- **support@us.dell.com**
- **la-techsupport@dell.com** (endast Latinamerika och Karibien)
- **apsupport@dell.com** (endast Asien och Stillahavsområdet)

E-postadresser till Dells marknadsföring och försäljning

- **apmarketing@dell.com** (endast Asien och Stillahavsområdet)
- **sales\_canada@dell.com** (endast Kanada)

FTP (anonymt filöverföringsprotokoll)

- **ftp.dell.com**

Logga in som användare: *anonymous* och ange din e-postadress som lösenord.

## Tjänsten AutoTech

Dells automatiska tjänst för telefonsupport– AutoTech– ger inspelade svar på de vanligaste frågorna om Dells bärbara och stationära datorer.

När du ringer AutoTech använder du en knapptelesnummer för att välja de ämnen som motsvarar dina frågor. Du hittar det telefonnummer som gäller din region i "Kontakta Dell" på sidan 49.

### Automatisk orderuppföljningstjänst

Om du vill kontrollera hur långt dina beställningar av Dell-produkter har kommit kan du besöka **support.dell.com** eller ringa den automatiska tjänsten för orderuppföljning. En inspelad röst frågar efter den information som behövs för att hitta och ge information om din order. Du hittar det telefonnummer som gäller din region vid problem med beställningen i "Kontakta Dell" på sidan 49.

Om det uppstår problem med beställningen, som att det saknas delar, att du har fått fel delar eller att det finns felaktigheter på fakturan, kan du kontakta Dell för att få hjälp. Ha följesedeln eller

fakturan till hands när du ringer. Du hittar det telefonnummer som gäller din region i "Kontakta Dell" på sidan 49.

## Produktinformation

Om du behöver information om ytterligare produkter från Dell, eller om du vill beställa något, kan du besöka Dells webbplats på [www.dell.com](http://www.dell.com). Information om vilket telefonnummer du ska ringa för att få tala med en försäljare finns i "Kontakta Dell" på sidan 49.

## Returnera produkter för garantireparation eller ekonomisk ersättning

Förbered alla artiklar som ska returneras på följande sätt:

1. Kontakta Dell för att få ett auktoriseringsnummer för returvaror och skriv numret tydligt och väl synligt på förpackningen.
2. Du hittar det telefonnummer som gäller din region i "Kontakta Dell" på sidan 49.
3. Bifoga en kopia av fakturan och ett brev där du beskriver varför du returnerar artikeln.
4. Skicka med en kopia av den diagnostiska checklisten (se "Diagnostisk checklista" på sidan 48), där du indikerar vilka test du gjort och eventuella felmeddelanden från Dell Diagnostics (se "Dell Diagnostics" på sidan 36).
5. Inkludera alla tillbehör som hör ihop med de delar du returnerar (elkablar, programvara, handböcker och så vidare) om du skickar tillbaka utrustningen för att få pengarna tillbaka.
6. Packa utrustningen som ska returneras i originalförpackningen (eller motsvarande).
7. Du står för fraktkostnaderna. Du ansvarar även för försäkringen av alla returprodukter samt för risken att produkterna går förlorade under frakten till Dell. Postförskottspaket tas inte emot.
8. Produktreturer som inte uppfyller alla ovanstående villkor tas inte emot vid ankomsten till Dell utan returneras till dig.

### Innan du ringer

 **OBS!** Se till att ha din expresskod till hands när du ringer. Tack vare den koden kan Dells automatiska supportsystem snabbare koppla ditt samtal. Du kan även bli tillfrågad om servicenumret (som du hittar på datorns bak- eller undersida).

Glöm inte att fylla i diagnostisk checklista. Starta datorn (om det går) innan du ringer till Dell för att få hjälp. Ring från en telefon vid eller i närheten av datorn. Det kan hända att du ombeds ange kommandon, uppgge detaljerad information under olika åtgärder eller prova andra felsökningsprocedurer som endast kan utföras vid själva datorn. Se till att du har systemdokumentationen till hands.

### Diagnostisk checklista

- Namn:
- Datum:
- Adress:
- Telefonnummer:
- Servicenummer (streckkoden på baksidan av datorn):
- Expresskod:
- Returauktoriseringsnummer (om du fått ett sådant från Dells supporttekniker):
- Operativsystem och version:
- Enheter:
- Expansionskort:
- Är datorn ansluten till ett nätverk? Ja Nej
- Nätverk, version och nätverkskort:
- Program och versioner:



I operativsystemets dokumentation finns information om systemets startfiler. Om datorn är ansluten till en skrivare skriver du ut alla filer. Annars antecknar du innehållet i alla filer innan du ringer till Dell.

- Felmeddelande, pipkod eller diagnostikkod:
- Beskrivning av problemet och felsökningsåtgärder som du utfört:

## Kontakta Dell

För kunder i USA, ring 800-WWW-DELL (800-999-3355).



**OBS!** Om du inte har en fungerande Internet-anslutning kan du hitta kontaktinformation på fakturan, följesedeln, räkningen och i Dells produktkatalog.

Dell tillhandahåller fler online- och telefonbaserade support- och servicealternativ. Tillgänglighet varierar efter land och produkt och en del tjänster kanske inte finns tillgängliga i ditt område.

Om du vill kontakta Dell för försäljning, teknisk support eller kundtjänstfrågor:

1. Besök **support.dell.com**.
2. Kontrollera att land/region är rätt inställt i listan **Choose A Country/Region** (Välj land/region) längst ned på sidan.
3. Klicka på **Contact Us** (kontakta oss) till vänster på sidan.
4. Välj lämplig service eller supportlänk, beroende på vad du söker.
5. Välj den metod att kontakta Dell som är bekväm för dig.

# Att hitta mer information och resurser

## Om du behöver:

installera om operativsystemet.

köra ett diagnostikprogram för datorn, installera om NSS-programmet (notebook system software) eller uppdatera drivrutiner och viktigt-filer.

lära mer om operativsystemet, underhålla kringutrustning, Internet, Bluetooth®, nätverk och e-post.

uppdatera datorn med nytt eller extra minne eller en ny hårddisk.

installera om eller ersätta en utsliten eller felaktig del.

## Se:

mediet med operativsystemet.

*Drivers and Utilities*-media.



**OBS!** Uppdateringar av drivrutiner och dokumentation hittar du på Dell™s supportwebbplats på **support.dell.com**.

*Dell-teknikhandbok* som är installerade på hårddisken.

*Servicehandboken* på Dells supportwebbplats på **support.dell.com**



**OBS!** I vissa länder kan garantin upphävas om du öppnar och ersätter delar i datorn. Kontrollera garanti- och returavtalen innan du arbetar inne i datorn.

**Om du behöver:**

hitta information om beprövade rutiner för säkerhet för datorn.

granska garantiinformation, villkor (bara USA), säkerhetsinformation, myndighetsinformation, ergonomiinformation och licensavtal för slutanvändare.

hitta servicenummer/expresskod—Du måste använda servicenumret för att identifiera datorn på **support.dell.com** eller när du kontaktar teknisk support.

hitta drivrutiner och nedladdningsbara filer.  
få teknisk support och hjälp med produkten.  
kontrollera orderstatus för nya beställningar.  
hitta lösningar och svar på vanliga frågor.  
hitta information om rykande färsk information om tekniska ändringar av datorn eller avancerat tekniskt referensmaterial för tekniker och erfarna användare.

**Se:**

dokumentet med säkerhets- och myndighetsinformation som levererades med datorn, se även Regulatory Compliance-webbplatsen på **www.dell.com/regulatory\_compliance**.

datorn bak- eller undersida.

Dell™ supportwebbplats på **support.dell.com**.



# Specifikationer

## Systemmodell

---

Dell Studio 1555

Detta avsnitt ger dig grundläggande information som du kan behöva när du ställer in, uppdaterar drivrutiner för och uppgraderar datorn.

 **OBS!** Erbjudanden kan variera beroende på region. Mer information om hur din dator är konfigurerad får du genom att klicka på **Start**  → **Hjälp och support** och sedan välja lämpligt alternativ för att visa information om datorn.

## Processorn

---

Typ	L2-cacheminne
Intel® Core™ 2 Duo-processor	3 MB eller 6 MB
Intel® Pentium® Dual-Core-processor	1 MB
Intel® Celeron® Dual-Core-processor	1 MB
Intel® Celeron®-processor	1 MB
L1-cacheminne	64 KB (Intel - 32 KB per kärna)

**Processorn**

Extern bussfrekvens	<ul style="list-style-type: none"> <li>• Intel Core 2 Duo (800 MHz/1 066 MHz)</li> <li>• Intel Pentium Dual Core (667 MHz)</li> <li>• Intel Celeron (667 Mhz)</li> </ul>
---------------------	--

**ExpressCard**

ExpressCard-styrenhet	Intel ICH9M
Kort som stöds	ExpressCard/34 (34 mm) 1,5 V och 3,3 V
Kontaktstorlek för ExpressCard	26 stift

**Minne**

Kontakter	två SODIMM-socklar som användaren kan nå
Kapacitet	1 GB, 2 GB och 4 GB
Minnestyp	800 MHz SODIMM DDR2
Minsta minne	1 GB (en kanal)
Största minne	8 GB (två kanaler 4 G x 2)

 **OBS!** Minnesspecifikation > 4 GB stöds inte i ett 32-bitars operativsystem.

 **OBS!** Instruktioner för hur du uppgraderar minnet hittar du i *Servicehandboken* på Dells supportwebbplats på [support.dell.com](http://support.dell.com).

## Specifikationer

### Datorinformation

---

System-kretsutrustning	Intel GM45/PM45 + ICH9M
Databussbredd	64 bitar
DRAM-bussbredd	tvåkanals (2) 64-bitars bussar
Processor-adressbussbredd	32 bitar
Flash EPROM	2 MB
Grafikbuss	PCI-E X16
PCI-buss	32 bitar

### Kommunikation

---

Minnestyp	Extern V.92 56K USB-modem
Styrenhet för modem	Hårdvarumodem

### Kommunikation

---

Minnesgränssnitt	Universal Serial Bus (USB)
Nätverkskort	10/100/1000 Ethernet LAN på moderkortet
Trådlöst	1 x halv Mini-Card för grundkonfiguration 2 x hela Mini-Card (tillval) WWAN ExpressCard internt kort med Bluetooth® trådlös teknik

### Bildskärmsfunktion

---

#### Separat

Bildskärmstyp	integrerad på moderkortet
Grafikstyrenhet	ATI Mobility Radeon HD 4570
Grafikminne	GDDR3 256 MB/512 MB

**Bildskärmsfunktion****UMA**

Bildskärmstyp	integrerad på moderkortet
Grafikstyrenhet	Mobile Intel GMA 4500MHD
Grafikminne	Upp till 358 MB delat minne
LCD-gränssnitt	LVDS
TV-stöd	HDMI 1,2

**Ljud**

Ljudtyp	IDT 92HD73C högdefinitionscodec
Styrenhet för ljud	5.1-kanalers HD-ljud
Stereo- konvertering	24-bitars (analog-till-digital och digital-till-analog)

**Ljud**

Internt gränssnitt	Intel-högdefinitionsljud
Externt gränssnitt	mikrofonkontakt, stereohörlurs-/ högtalarkontakt
Högtalare	två högtalare på vardera 4,5 ohm och en bashögtalare på 4 ohm
Intern högtalarför- stärkare	2 Watt per kanal till 4,5 ohm och 3 Watt per kanal bashögtalare
Volymreglage	Programmenyer i programvara eller tangenter på tangentsbordet

## Specifikationer

### Portar och kontakter

---

Ljud	mikrofonkontakt, två stereohörlurs-/ högtalarkontakter
IEEE 1394a	4-stifts seriell kontakt (tillval)
Mini-Card	en typ IIIA, 2 hela Mini-Card-kortplatser
Nätverkskort	RJ-45-port
eSATA	en sjustifts/fyrstifts eSATA/ USB-kombinationskontakt
USB	två USB 2.0-anslutningar med fyra stift
Bildskärms- funktion	kontakt med 15 hål
HDMI	19 stift

### Bildskärm

---

Typ (TrueLife)	15,6 tum WLED HD TrueLife
<i>Mått:</i>	
Höjd	193,5mm (7,61 tum)
Bredd	344,2 mm (13,55 tum)
Diagonal	396,2 mm (15,6 tum)
Maximal upplösning:	
HD med TrueLife	1 366 x 768
Uppdatering- shastighet	60 Hz
Betraktning- svinkel	0° (stängd) till 140°
<i>Visningsvinklar:</i>	
Horisontell	±40° (HD med TrueLife)
Vertikal	+15°/-30° (HD med TrueLife)



**Bildskärm**

---

Bildpunktstäthet	
HD med TrueLife	0,252 mm
Inställningar	ljusstyrkan kan regleras med snabbtangenter (mer information finns i <i>Dell-teknikhandbok</i> ).

**Tangentbord**

---

Antal tangenter	86 (USA och Kanada); 102 (Europa); 105 (Japan); 104 (Brasilien)
Layout	QWERTY/AZERTY/Kanji

**Kamera (tillval)**

---

Bildpunkter	2,0 megapixel
Video-upplösning	320 x 240 ~ 1 600 x 1 200 (640 x 480 vid 30fps)
Diagonal betraktningssvinkel	66°

**Pekskiva**

---

X/Y-positions-upplösning (grafiktabelläge)	240 cpi
<i>Storlek</i>	
Bredd	73,09 mm (2,87 tum) sensoraktivt område
Höjd	40,09 mm (1,57 tum) rektangel

## Specifikationer

### Batteri

---

Typ	4-cellers/6-cellers/9-cellers "smart" lithiumjon
Djup	48,3 mm (1,9 tum) (4/6/9 celler)
Höjd	20,4 mm (0,8 tum) (4/6 celler) 37,8 mm (1,5 tum) (9 celler)
Bredd	206,6 mm (8,13 tum) (4/6 celler) 284,9 mm (11,2 tum) (9 celler)
Vikt	0,24 kg (0,54 lb) (4 celler) 0,34 kg (0,75 lb) (6 celler) 0,5 kg (1,1 lb) (9 celler)
Spänning	11,1 VDC (6/9 celler) 14,8 VDC (4 celler)
Laddningstid (ungefärlig):	4 timmar
Datorn avstängd	

### Batteri

---

Drifttid	Batteriets drifttid varierar utifrån driftsförhållandena och kan minska avsevärt under vissa beräkningsintensiva förhållanden.  Mer information finns i <i>Dell-teknikhandbok</i> .
Batteriets livslängd (ungefärlig)	300 laddningscykler
<i>Temperaturintervall:</i>	
Drift	0° till 35 °C (32° till 95 °F)
Förvaring	-40° till 65 °C (-40° till 149 °F)
Knappcells- batteri	CR-2032

**Nätadapter**

Inspänning	100–240 VAC 115–230 VAC (adapter bil/flygplan)
Inström (maximal)	1,5 A 2,5 A (adapter bil/ flygplan)
Infrekvens	50–60 Hz
Uteffekt	65 W eller 90 W
Utström (90 W)	5,62 A (maximum vid 4-sekunders puls) 4,62 A (kontinuerlig)
Utström (65 W)	4,34 A (maximum vid 4-sekunders puls) 3,34 A (kontinuerlig)
Uppskattad utspänning	19,5 +/- 1 VDC

**Nätadapter**

<i>Mått:</i>	
65 W (E-serien)	
Höjd	16 mm (0,6 tum) 15 mm (0,59 tum) (adapter bil/flygplan)
Bredd	66 mm (2,6 tum)
Djup	127 mm (5,0 tum)
Vikt (med kablar)	0,29 kg (0,64 lb) 0,26 kg (0,57 lb) (adapter bil/flygplan, utan nätkabel och förlängningskabel för likström)
90 W (E-serien)	
Höjd	16 mm (0,6 tum)
Bredd	70 mm (2,8 tum)

## Specifikationer

### Nätadapter

---

Djup	147 mm (5,8 tum)
Vikt (med kablar)	0,345 kg (0,76 lb)
Temperaturintervall:	
Drift	0° till 35 °C (32° till 95 °F)
	0° till 40 °C (32° till 104 °F) (adapter bil/flygplan)
Förvaring	-40° till 65 °C (-40° till 149 °F)
	-40° till 70 °C (-40° till 158 °F) (adapter bil/flygplan)

### Fysiska mått

---

Höjd	25,3 mm till 38,9 mm (0,996 tum till 1,23 tum)
Bredd	371,6 mm (14,63 tum)
Djup	253 mm (9,96 tum)
Vikt (med batteri med 4 celler):	2,45 kg
Konfigurerbar till mindre än	
<i>Relativ luftfuktighet (maximal):</i>	
Drift	10 % till 90 % (utan kondens)
Förvaring	5 % till 95 % (utan kondens)
Höjd över havet (maximal):	
Drift	-15,2 till 3 048 m (-50 till 10 000 fot)

# Bilaga

## Om Macrovision-produkter

Denna produkt innehåller teknik för upphovsrättsskydd som skyddas av metodanspråk i vissa amerikanska patent och annan immateriell äganderätt som tillhör Macrovision Corporation och andra rättighetsinnehavare. Den upphovsrättsligt skyddade tekniken får bara användas med Macrovision Corporations godkännande och endast för hemmabruk och annan begränsad användning, såvida inte Macrovision Corporation uttryckligen ger sitt medgivande till det. Dekompilering och disassemblering är förbjudet.

# Index

## A

anpassa

dina energiinställningar **25**

ditt skrivbord **25**

anslut(a)

till Internet **9**

AutoTech **46**

## C

cd-skivor, spela upp och skapa **24, 25**

## D

data, säkerhetskopiera **26**

datormöjligheter **24**

dator, ställa in **5**

DellConnect **45**

Dell Diagnostics **36**

Dell Factory Image Restore **39**

Dell Support Center **33**

Dell supportwebbplats **51**

Dell-teknikhandbok

för mer information **50**

Diagnostisk checklista **48**

drivrutiner och nedladdningsbara filer **51**

## E

energi

spara **25**

e-postadresser

för teknisk support **46**

expansionsbuss **54**

**F**

felsökare för maskinvara **36**

FTP-inloggning, anonymous **46**

förgreningsdosor, använda **6**

**G**

garantireturer **47**

**H**

hitta mer information **50**

hjälp

    få hjälp och support **44**

horisontala och vertikala alternativ för stativ **6**

**I**

installera om Windows **39**

installera stativet **6**

Internet-anslutning **9**

ISP

    Internet-leverantör **9**

**K**

kabelbaserat nätverk

    nätverkskabel, ansluta **7**

konfiguration, innan du börjar **5**

Kontakta Dell på nätet **49**

kretsuppsättning **54**

kundtjänst **45**

**L**

leverera produkter

    för retur eller reparation **47**

luftflöde, tillåtet **5**

lösa problem **27**

**M**

maskinvaruproblem

    diagnostisera **36**

Microsoft™ Windows Vista® **9**

## Index

minnesproblem

lösa **30**

minne, stöd för **53**

## N

Nätadapter

storlek och vikt **59**

nätverksanslutning

fixa **29**

## O

orderstatus **46**

## P

problem, lösa **27**

problem med strömförsörjning, lösa **29**

processor **52**

produkter

information och inköp **47**

programvara, funktioner **24**

programvara, problem **31**

## R

resurser, hitta mer **50**

ring Dell **48**

## S

skada, undvik **5**

skivenhet

skivstorlekar som stöds **23**

skivor

använda **23**

mata ut **24**

spara energi **25**

specifikationer **52**

support, e-postadresser **46**

supportwebbplatser

världen **45**



Systemåterställning **39**  
systemmeddelanden **34**  
säkerhetskopior  
  skapar **26**

## **T**

teknisk support **45**  
tillståndsindikatorer **12**

## **V**

ventilation, kontroll **5**

## **W**

Windows, installera om **39**  
Windows Vista®  
  Guiden Programkompatibilitet **31**  
  installera om **43**

## **Å**

återställa fabriksinställning **41**

